

# BENRO®

## MANUAL DE INSTRUÇÕES KH25PC

Obrigado por escolher Benro!  
Por favor, leia as instruções gerais  
antes de usar o equipamento

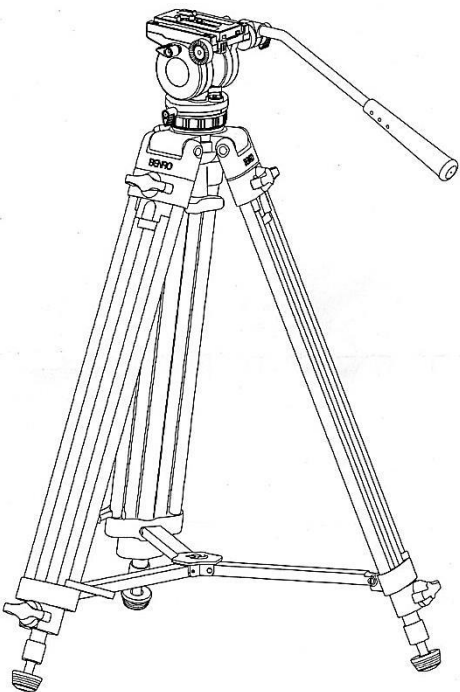

Produzido por:

Benro Image Technology Industrial Co., LTD  
www.benro.com

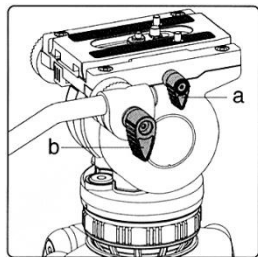

- a. Trava da placa de engate rápido
- b. Botão fixação e ajuste da manopla

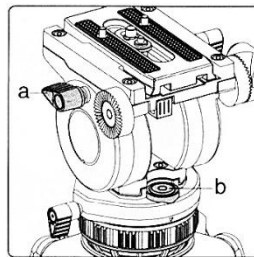

- a. Trava de Tilt
- b. Nível de bolha

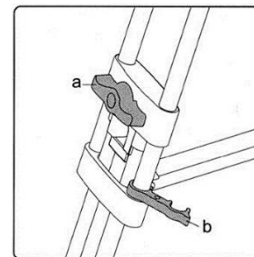

- a. Trava de extensão da perna
- b. Trava de pernas para transporte

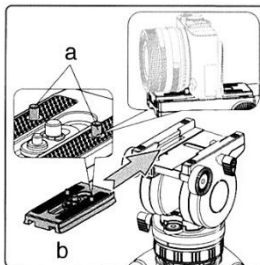

### Sistema de engate rápido:

Quando usado corretamente, o sistema proporciona dois níveis de segurança ao seu equipamento. Para liberar a placa QR, vire a alavanca do engate rápido em sentido anti-horário. Girando somente essa trava, é possível movimentar a placa para escolher o melhor posicionamento para a câmera. Aperte o pino de segurança para remover a placa da cabeça. Instale a câmera no parafuso 1/4". Recoloque a placa, encaixe-a e vire a alavanca em sentido horário até firmar a câmera.

**Obs:** o ângulo de posicionamento da trava do engate rápido pode ser modificado conforme a necessidade, bastando puxar a alavanca.

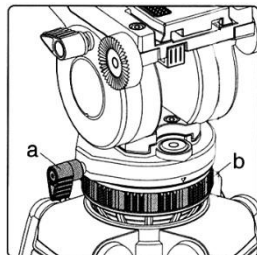

### Ajuste de arrasto do Pan

Para ajustar a resistência do Pan, basta girar o anel (b) para obter a tensão desejada.

**Obs:** a escala é apenas uma referência. O disco azul permite o controle de arrasto do PAN, porém não gira obrigatoriamente em toda a faixa da numeração.

Trave o Pan girando o botão (a) em sentido horário.

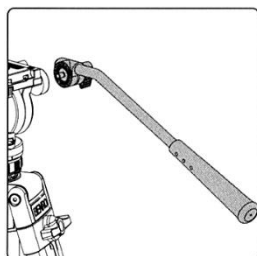

### Manopla

A alavanca de pan/tilt pode ser posicionada do lado direito ou esquerdo. Solte a trava da manopla para removê-la da cabeça, girando em sentido anti-horário e instale do lado oposto.

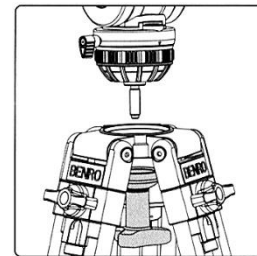

### Nivelamento da cabeça (Ball level)

Desejando nivelar a cabeça, gire o botão da base de nivelamento rápido para a esquerda para soltá-la e ajuste a posição.

**Obs:** jamais remova o parafuso fixo da parte inferior da cabeça.

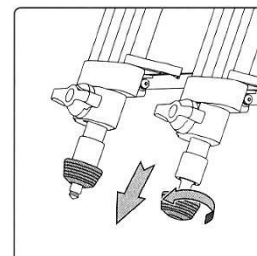

### Pés de borracha e pino metálico

Gire o pé de borracha até o pino ficar exposto, para obter maior estabilidade conforme o tipo de piso.

## INSTRUÇÕES GERAIS

	Não ultrapasse o limite máximo de peso: 6,8 kg
	Verifique sempre se as travas e dispositivos estão firmes antes de montar a câmera e ao fotografar, para evitar acidentes.
	Remova a câmera do tripé para transportar.
	Não esfregue o nível de bolha - pode haver perda temporária na precisão do dispositivo.
	Para sua segurança, não deixe o equipamento próximo a uma fonte de eletricidade e substâncias químicas corrosivas.
	Evite deixar a cabeça em alta temperatura durante muito tempo, como por exemplo exposto diretamente à radiação solar, ou dentro do carro debaixo de sol durante várias horas.
	Não utilize o produto em temperatura inferior a -20 °C ou superior a 70 °C. Não é recomendável usar na água do mar.
	Ao trabalhar em espaços públicos, deixe longe do alcance de crianças e tome cuidado para evitar acidentes.
	Após usar em ambientes com umidade, poeira, areia e vento, é recomendável limpar o equipamento com um pano macio e secar. Utilize detergente neutro e enxague com água, secando em seguida com um pano seco. Remova toda areia, pó e sujeira das travas e partes móveis.

Importado por: Tecnocroma Imagem e Comércio Ltda  
CNPJ 64.915.218/0001-59  
www.benro.com.br

Contato: tel: (11) 3258-2332 tecnocroma@gmail.com  
Assistência técnica: R Araquã, 125 Bela Vista  
São Paulo-SP CEP 01306-020

# BENRO®

## MANUAL DE INSTRUÇÕES KH26PC

Obrigado por escolher Benro!  
Por favor, leia as instruções gerais  
antes de usar o equipamento

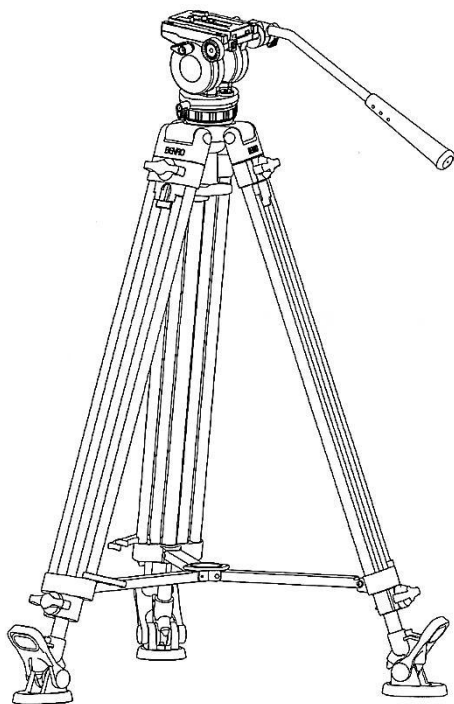

Produzido por:

Benro Image Technology Industrial Co., LTD  
www.benro.com

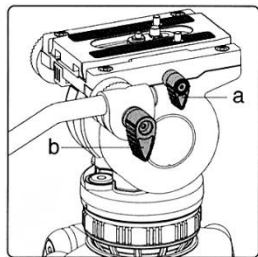

- a. Trava da placa de engate rápido
- b. Botão de fixação e ajuste da manopla

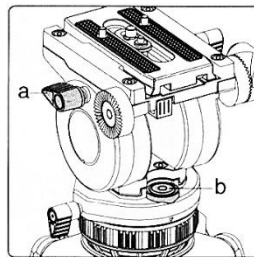

- a. Trava de Tilt
- b. Nível de bolha

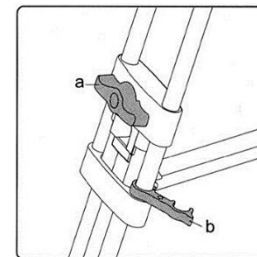

- a. Trava de extensão da perna
- b. Trava de pernas para transporte

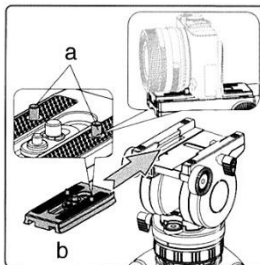

### Sistema de engate rápido:

Quando usado corretamente, o sistema proporciona dois níveis de segurança ao seu equipamento. Para liberar a placa QR, vire a alavanca do engate rápido em sentido anti-horário. Girando somente essa trava, é possível movimentar a placa para escolher o melhor posicionamento para a câmera. Aperte o pino de segurança para remover a placa da cabeça. Instale a câmera no parafuso 1/4". Recoloque a placa, encaixe-a e vire a alavanca em sentido horário até firmar a câmera.

**Obs:** o ângulo de posicionamento da trava do engate rápido pode ser modificado conforme a necessidade, bastando puxar a alavanca.

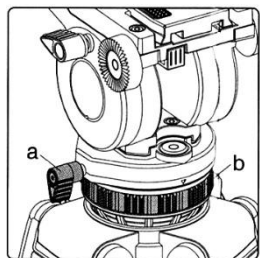

### Ajuste de arrasto do Pan

Para ajustar a resistência do Pan, basta girar o anel (b) para obter a tensão desejada.

**Obs:** a escala é apenas uma referência. O disco azul permite o controle de arrasto do PAN, porém não gira obrigatoriamente em toda a faixa da numeração.

Trave o Pan girando o botão (a) em sentido horário.

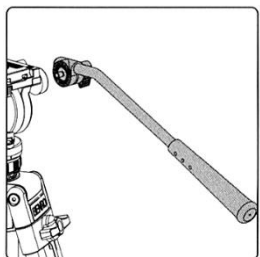

### Manopla

A alavanca de pan/tilt pode ser posicionada do lado direito ou esquerdo. Solte a trava da manopla para removê-la da cabeça, girando em sentido anti-horário e instale do lado oposto.

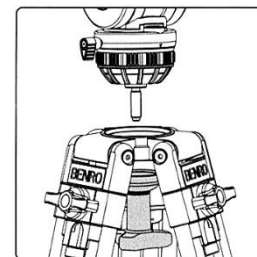

### Nivelamento da cabeça (Ball level)

Desejando nivelar a cabeça, gire o botão da base de nivelamento rápido para a esquerda para soltá-la e ajuste a posição.

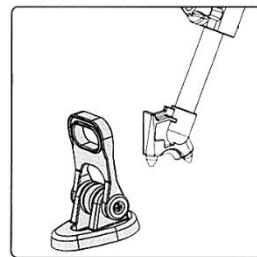

### Pés de borracha antiderrapante

Retire o pé de borracha para utilizar os pinos metálicos (ideal para obter maior estabilidade conforme o tipo de piso.)

## INSTRUÇÕES GERAIS

	Não ultrapasse o limite máximo de peso: 6,8 kg
	Verifique sempre se as travas e dispositivos estão firmes antes de montar a câmera e ao fotografar, para evitar acidentes.
	Remova a câmera do tripé para transportar.
	Não esfregue o nível de bolha - pode haver perda temporária na precisão do dispositivo.
	Para sua segurança, não deixe o equipamento próximo a uma fonte de eletricidade e substâncias químicas corrosivas.
	Evite deixar a cabeça em alta temperatura durante muito tempo, como por exemplo exposto diretamente à radiação solar, ou dentro do carro debaixo de sol durante várias horas.
	Não utilize o produto em temperatura inferior a -20 ° C ou superior a 70 ° C. Não é recomendável usar na água do mar.
	Ao trabalhar em espaços públicos, deixe longe do alcance de crianças e tome cuidado para evitar acidentes.
	Após usar em ambientes com umidade, poeira, areia e vento, é recomendável limpar o equipamento com um pano macio e secar. Utilize detergente neutro e enxague com água, secando em seguida com um pano seco. Remova toda, areia, pó e sujeira das travas e partes móveis.

Importado por: Tecnocroma Imagem e Comércio Ltda  
CNPJ 64.915.218/0001-59  
www.benro.com.br

Contato: tel: (11) 3258-2332 tecnocroma@gmail.com  
Assistência técnica: R Araquã, 125 Bela Vista  
São Paulo-SP CEP 01306-020